



VX SHIELD

ПРОВОДНАЯ МОДЕЛЬ

VXS-AM: с защитой от маскирования

VXS-DAM: с защитой от маскирования + СВЧ

1 ВВЕДЕНИЕ

Полное руководство по эксплуатации доступно по ссылке:



<http://navi.optex.net/manual/50105>

- Данное руководство - сокращенный вариант полного руководства по эксплуатации, в котором приведены указания по установке извещателя.
- Полную информацию вы можете найти на официальной странице компании в сети Интернет.
- Если вам требуется консультация по работе системы в целом, обратитесь к вашему поставщику.

2 ПРЕДОСТЕРЕЖЕНИЯ

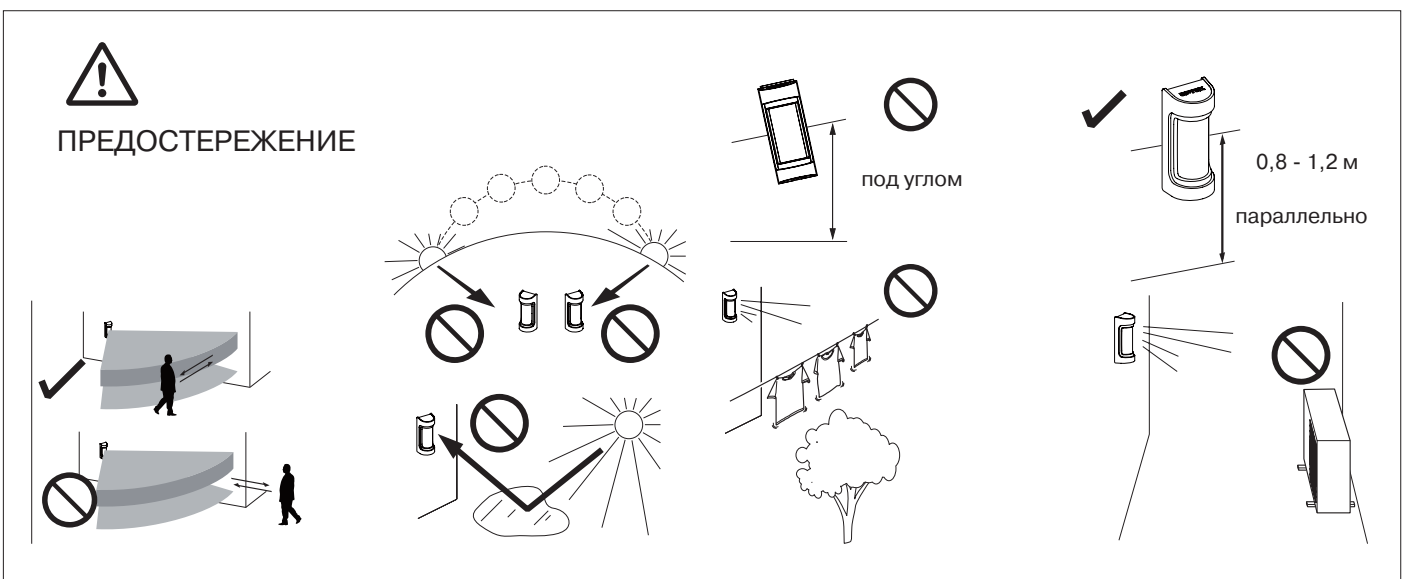
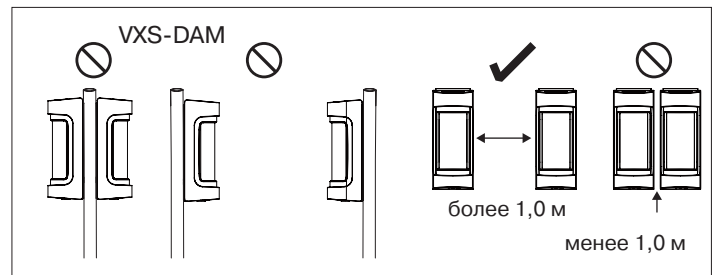
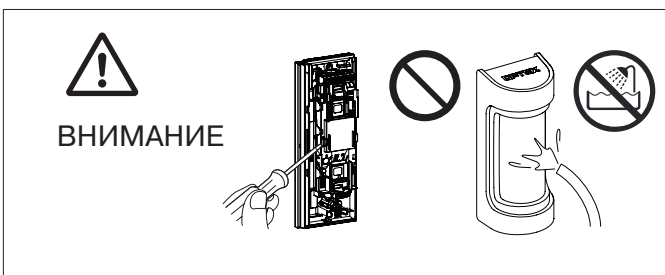

3.1 Общий вид изделия

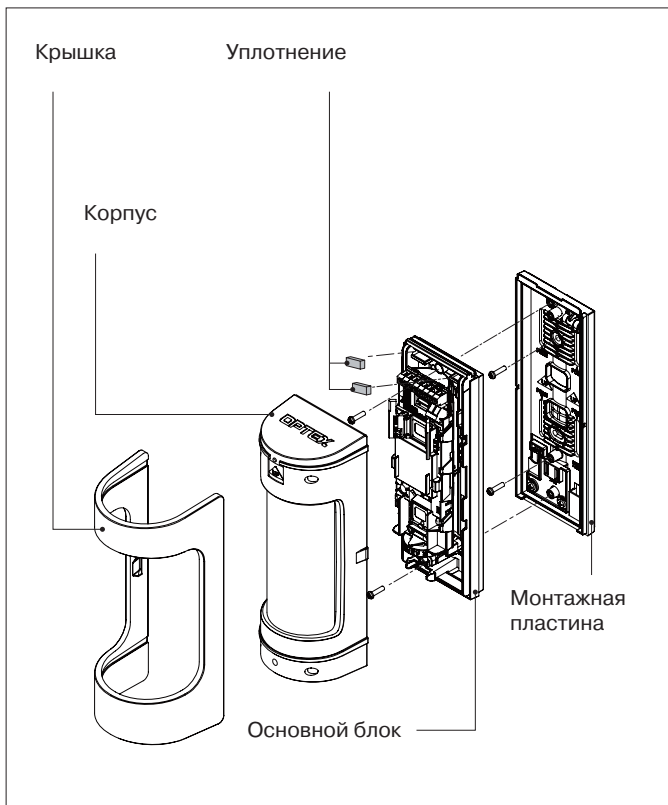

Дополнительные принадлежности

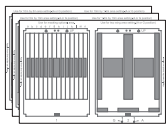

Маскирующие пластины

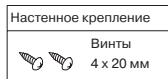

Крепежные элементы

Опции

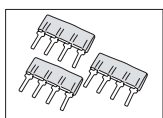

Оконечные сопротивления (PEU)

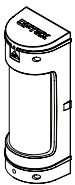

Корпус (белый/черный)

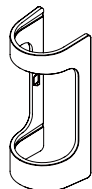

Крышка (белый/серебристый/черный)

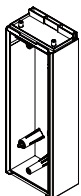

Основание (белый/черный)

3.2 Подготовка



3.3 Монтаж

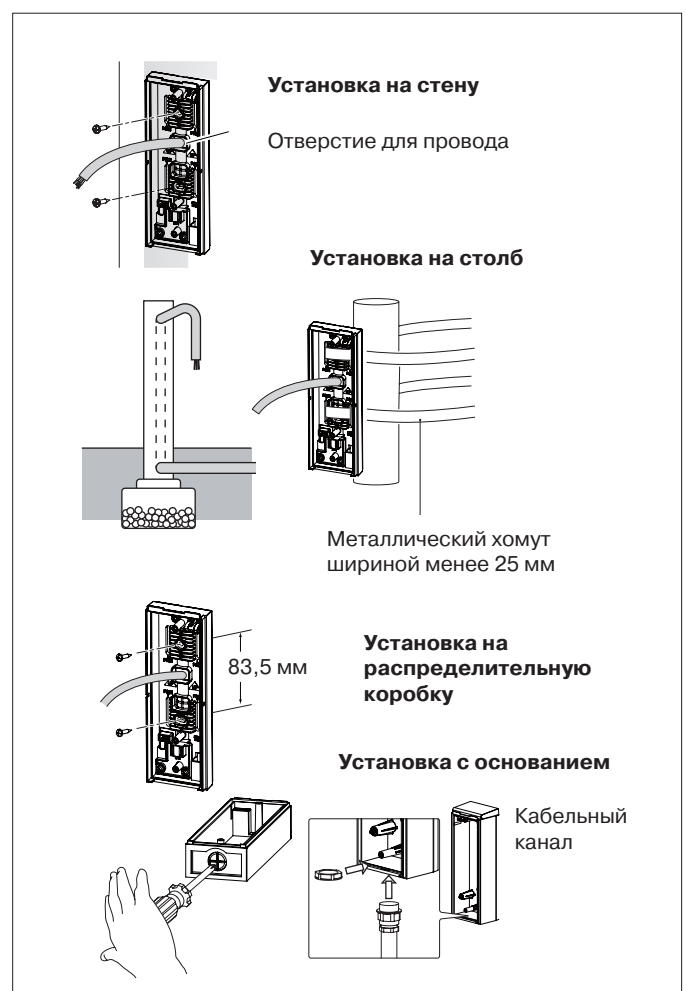

3.4 Сборка

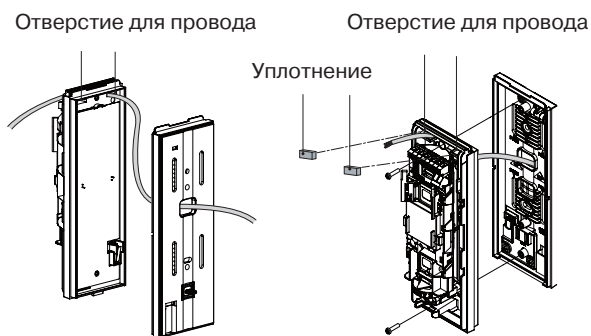

3.5 Подключение

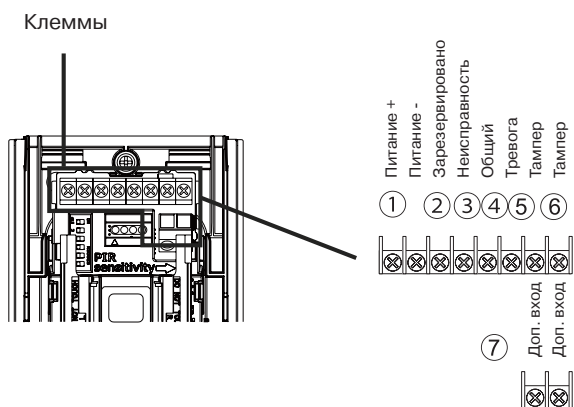

Длина кабеля питания в метрах

СЕЧЕНИЕ ПРОВОДА	VXS-AM потребление 24 мА		VXS-DAM потребление 35 мА	
	12 В	14 В	12 В	14 В
AWG 22 [0,33 мм ²]	560	560	560	560
AWG 20 [0,52 мм ²]	380	820	260	560
AWG 18 [0,83 мм ²]	1970	1310	410	900

3.6 Оконечные сопротивления (опция)

Применение РЕУ

1	2	3	
Панель управления	Тройное EOL	Двойное EOL	
4	5	6	
Оконечное сопротивление	Направление вставки	Тип	
7	8	8	10
Неисправность	Тревога	Тампер	Общий

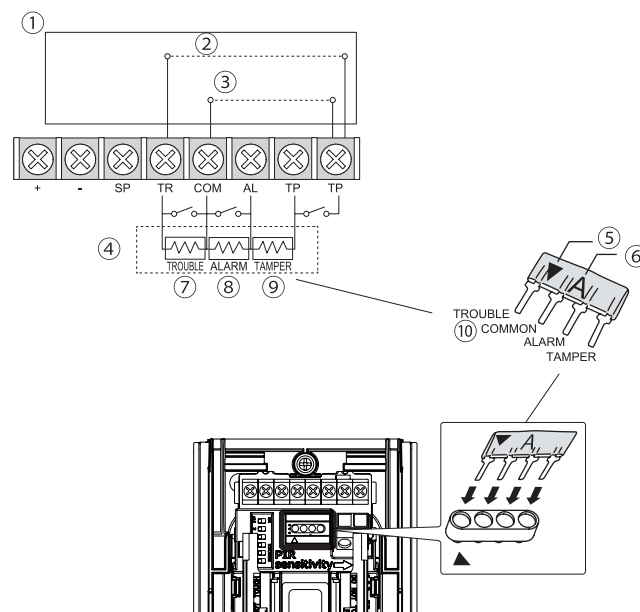

Без РЕУ

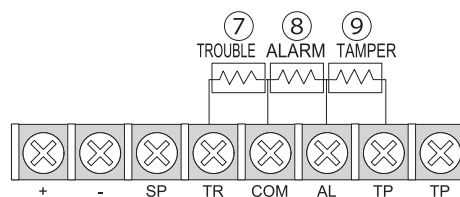

4 НАСТРОЙКА

4.1 ПИК-область

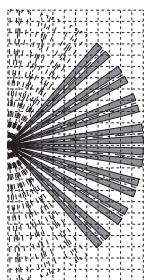
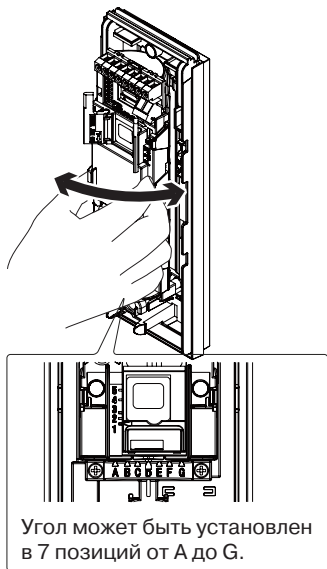

По умолчанию

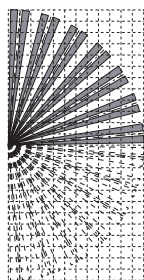
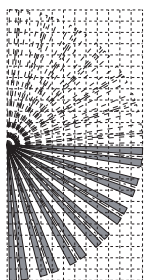
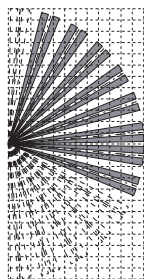
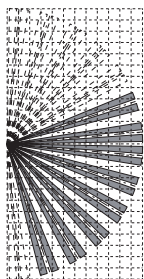
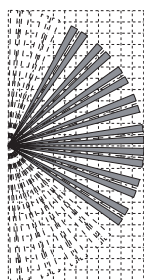
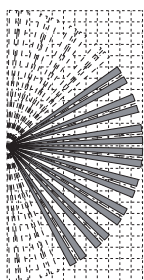

4.2 Маскирование ПИК-зон

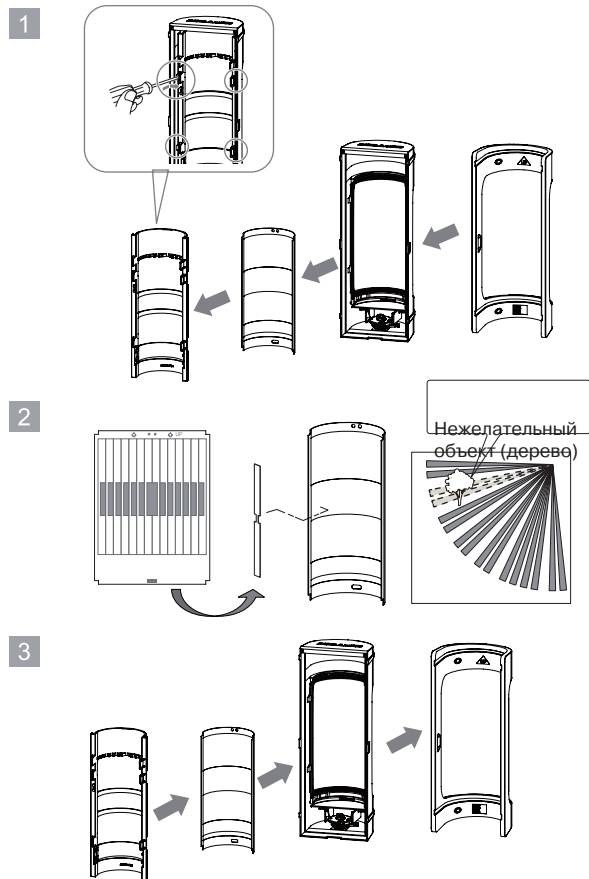

4.3 Выбор дальности обнаружения

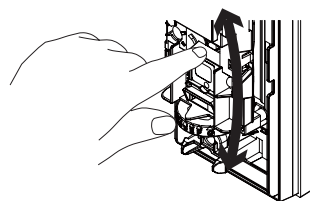

Настройка Область обнаружения СВЧ-область

1		
2		
3		
4		
5		

В метрах

4.4 DIP-переключатели

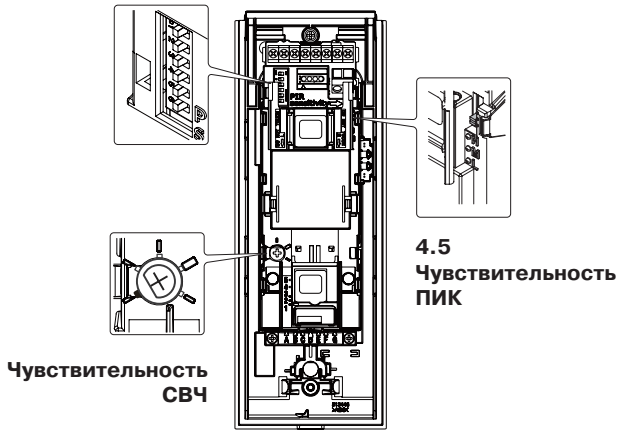

4.4 DIP-переключатели

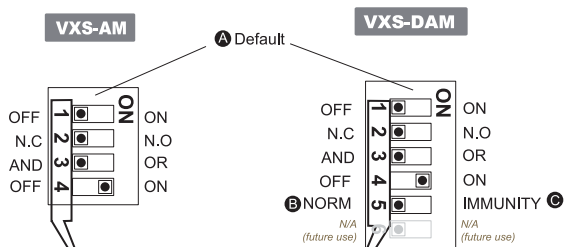

1	2	3	4
LED	Тревога	Доп. выход	Антимаскирование

5	6
Устойчивость СВЧ	Зарезервировано

A	B	C
По умолчанию	Стандарт	Устойчивость

4.5 Чувствительность ПИК

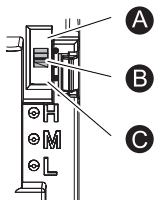

A	B	C
Высокая	Средняя (по умолчанию)	Низкая

5 ПРОВЕРКА

5.1 Контрольные проходы

- 1 Когда крышка извещателя закрывается, режим «контрольных проходов» запускается автоматически.

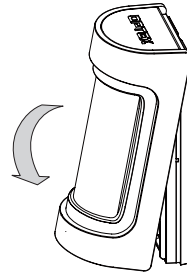

- 2 Проверьте, что светодиодные индикаторы горят в течение 2 секунд при обнаружении объекта.

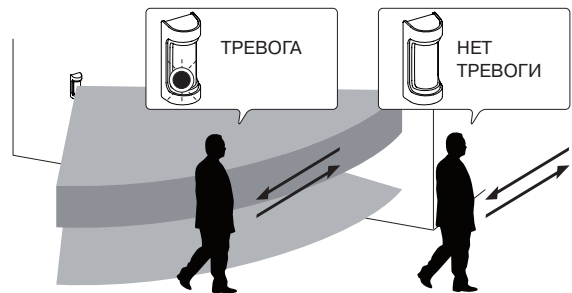

- 3 Через 3 минуты режим «контрольных проходов» завершится, о чем будет свидетельствовать мигание светодиодных индикаторов в течение 5 секунд.

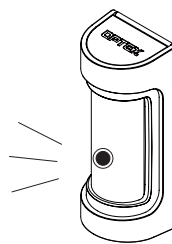

5.2 Светодиодные индикаторы

VXS-AM



VXS-DAM



6 ОБЛАСТЬ ОБНАРУЖЕНИЯ

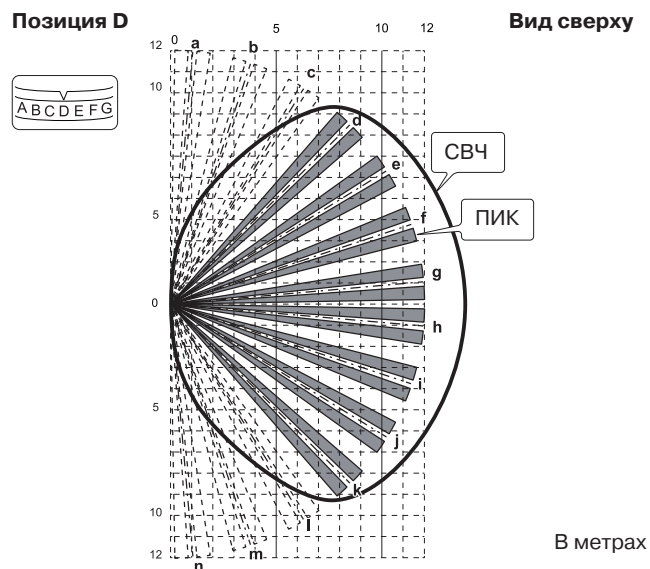

Вид сбоку

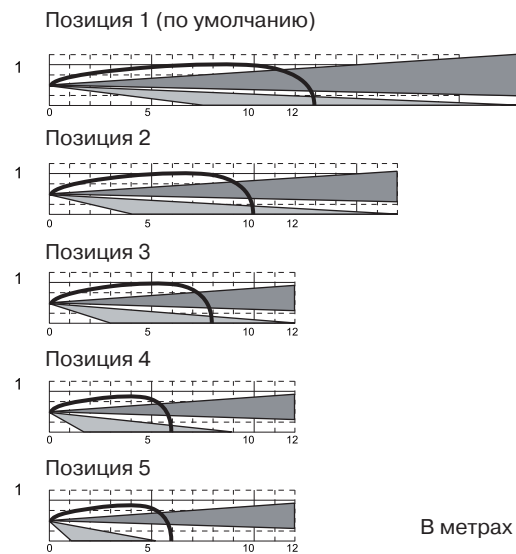

7 ТЕХНИЧЕСКИЕ ХАРАКТЕРИСТИКИ

СЕЧЕНИЕ ПРОВОДА	VXS-AM потребление 24 мА	
	12 В	14 В
Способ обнаружения	ПИК	ПИК+СВЧ
ПИК-область	12 м, угол 90 градусов / 16 зон	
Дальность ПИК-обнаружения	от 2,5 до 12 м (5 позиций)	
Скорость объекта	от 0,3 до 2,0 м/с	
Чувствительность	2,0 С при 0,6 м/с	
Питание	от 9,5 до 18 В пост. тока	
Потребление	24 мА (макс.) Н.З./Н.О., 28	35 мА (макс.)
Длительность тревоги	2,0 с	
Длительность прогрева	60 с	
Тревожный выход	Н.З./Н.О., 28 В пост., 0,1 А (макс.)	
Выход неисправности	Н.З., 28 В пост., 0,1 А (макс.)	
Выход тампера	В пост., 0,1 А (макс.) размыкается при снятии крышки, основного блока или монтажной пластины	
Светодиодные индикаторы	Красный: 1. Прогрев 2. Тревога 3. Маскирование	Красный: 1. Прогрев 2. Тревога 3. Маскирование + Желтый: 1. Прогрев 2. СВЧ-обнаружение
Температура эксплуатации	от -30 до +60 С	от -20 до +45 С
Относительная влажность	не более 95 %	
Степень защиты	IP55	
Способ установки	на стену или столб	
Высота установки	от 0,8 до 1,2 м	
Масса	400 г	450 г
Доп. принадлежности	винты (4x20 мм) x 2, маскирующие пластины x 3	

Технические характеристики могут быть изменены без предварительного уведомления.

8 ГАБАРИТНЫЕ РАЗМЕРЫ

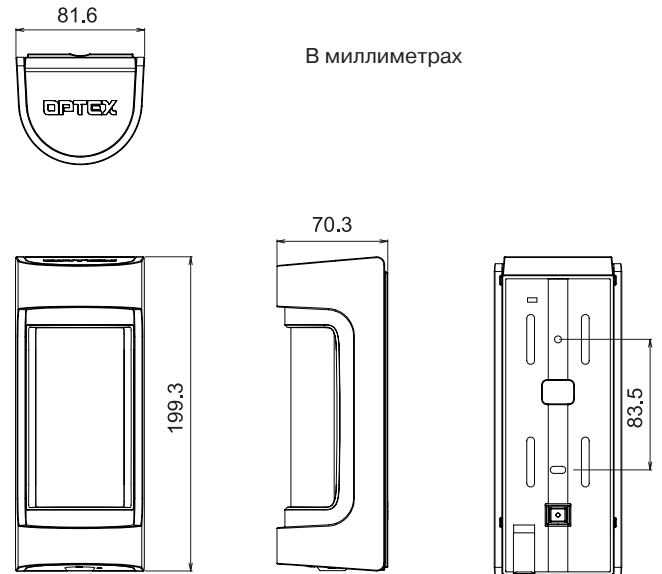

OPTEX CO., LTD.(JAPAN)

URL: <http://www.optex.net>

OPTEX INC. (U.S.)
URL: <http://www.optexamerica.com>

OPTEX SECURITY SAS (France)
URL: <http://www.optex-security.com>

OPTEX KOREA CO.,LTD. (Korea)
URL: <http://www.optexkorea.com>

OPTEX DO BRASIL LTDA. (Brazil)
URL: <http://www.optex.net/br/es/sec>

OPTEX SECURITY Sp.z o.o. (Poland)
URL: <http://www.optex.com.pl>

OPTEX (DONGGUAN) CO.,LTD. SHANGHAI OFFICE (China)
URL: <http://www.optexchina.com>

OPTEX (EUROPE) LTD. / EMEA HQ (U.K.)
URL: <http://www.optex-europe.com>

OPTEX PINNACLE INDIA, PVT., LTD. (India)
URL: <http://www.optex.net/in/en/sec>

OPTEX (Thailand) CO., LTD. (Thailand)
URL: <http://www.optex.net/th/th>

OPTEX TECHNOLOGIES B.V. (The Netherlands)
URL: <http://www.optex.eu>